



# BOSCH

Инструкция по эксплуатации для конечных потребителей

## Сплит-система

### Climate 6000i

CL6001iU W 26 E | CL6001iU W 35 E | CL6001iU W 53 E | CL6001iU W 70 E  
CL6001i 26 E | CL6001i 35 E | CL6001i 53 E | CL6001i 70 E

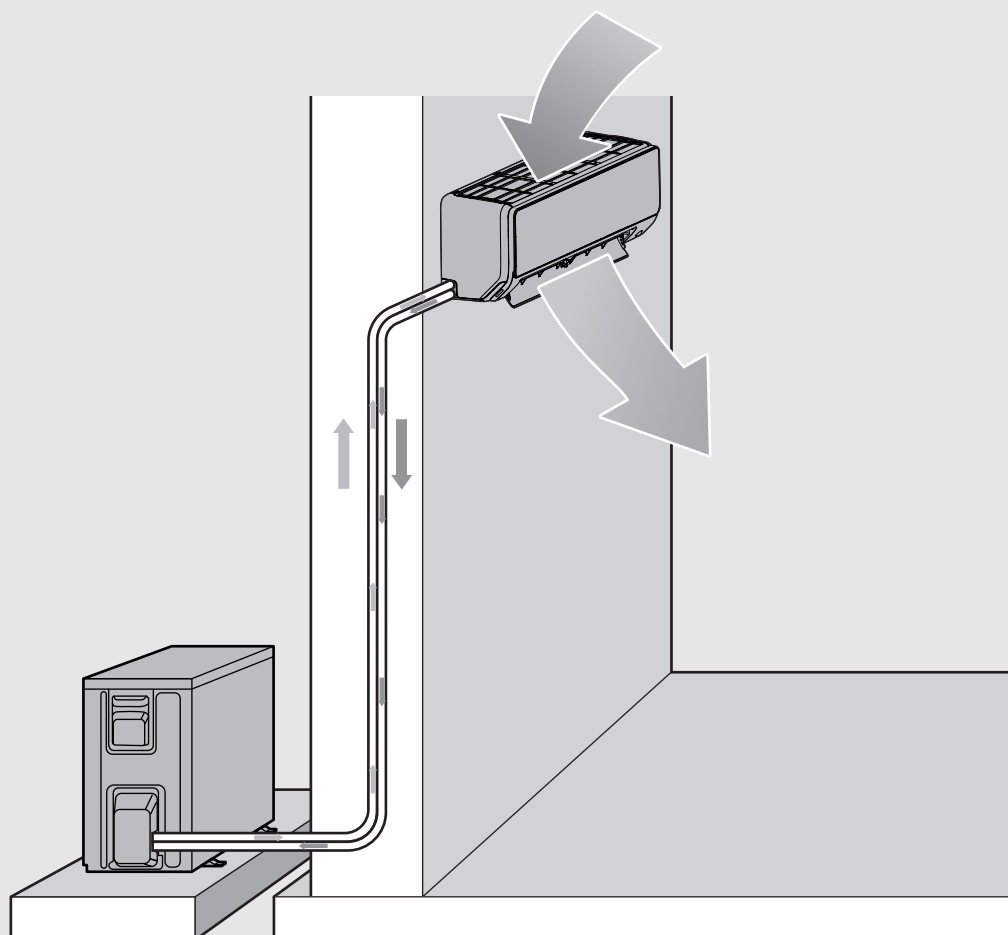

0010034218-001



## Содержание

<b>1</b>	<b>Пояснения условных обозначений и указания по безопасности</b>	<b>2</b>
1.1	Пояснения условных обозначений	2
1.2	Общие указания по технике безопасности	3
1.3	Указания к данной инструкции	4
<b>2</b>	<b>Информация об изделии</b>	<b>4</b>
2.1	Декларация о соответствии	4
2.2	Условия хранения и срок службы	5
2.3	Структура серийного номера	5
2.4	Страна происхождения	5
2.5	Технические характеристики пульта дистанционного управления	5
2.6	Использование с мультисплит-системой кондиционирования	5
2.7	Сведения о хладагенте	5
<b>3</b>	<b>Управление</b>	<b>6</b>
3.1	Обзор внутреннего блока	6
3.2	Обзор пульта дистанционного управления	6
3.3	Использование пульта дистанционного управления	7
3.4	Настройка главного режима работы	7
3.5	Настройка таймера	8
3.6	Прочие функции	8
3.6.1	Настройка функции поворота	8
3.6.2	Переключение индикации и зуммера сигнала тревоги (Mute Mode)	9
3.6.3	Функции энергосбережения	9
3.6.4	Датчик движения (Human sensor)	9
3.6.5	Бесшумный режим (Silent Mode)	9
3.6.6	Быстрое охлаждение/быстрый нагрев	9
3.6.7	Защита от замерзания (8 °C Heating)	9
3.6.8	Блок. кноп.	9
3.6.9	Расширенные рабочие функции	9
<b>4</b>	<b>Устранение неисправностей</b>	<b>10</b>
4.1	Неисправности с индикацией (Self diagnosis function)	10
4.2	Неисправности без индикации	10
<b>5</b>	<b>Техническое обслуживание</b>	<b>11</b>
5.1	Замена элементов питания	11
5.2	Чистка оборудования и пульта дистанционного управления	11
5.3	Очистка воздушного фильтра	11
5.4	Вывод из эксплуатации на длительный срок	11
5.5	Ручной режим	12
<b>6</b>	<b>Охрана окружающей среды и утилизация</b>	<b>12</b>

## 1 Пояснения условных обозначений и указания по безопасности

### 1.1 Пояснения условных обозначений

#### Предупреждения

Выделенные слова в начале предупреждения обозначают вид и степень тяжести последствий, наступающих в случае непринятия мер безопасности.

Следующие слова определены и могут применяться в этом документе:

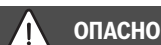

**ОПАСНОСТЬ** означает получение тяжёлых, вплоть до опасных для жизни травм.



**ОСТОРОЖНО** означает возможность получения тяжёлых, вплоть до опасных для жизни травм.



**ВНИМАНИЕ** означает, что возможны травмы лёгкой и средней тяжести.

#### УВЕДОМЛЕНИЕ

**УВЕДОМЛЕНИЕ** означает, что возможно повреждение оборудования.

#### Важная информация



Важная информация без каких-либо опасностей для человека и оборудования обозначается приведённым здесь знаком информации.

Символ	Пояснение
	Предупреждение о воспламеняющихся материалах: используемый в данном изделии хладагент R32 представляет собой газ с низким уровнем горючести и ядовитости (A2L или A2).
	Дополнительную информацию см. в технической документации.
	Техобслуживание должно выполняться квалифицированным специалистом с соблюдением инструкций в руководстве по техническому обслуживанию.
	
	Во время эксплуатации выполняйте требования инструкции по эксплуатации.
	Знак номинальной теплопроизводительности
	Знак номинальной холодопроизводительности
	Знак контура охлаждения со стороны высокого давления (вверху) и стороны низкого давления (внизу)
Inverter	Инверторная система кондиционирования воздуха
	Обозначение соответствия требованиям ЕАС для товаров на рынке государств-членов Евразийского экономического союза
	Этот знак указывает на отдельный сбор электрического и электронного оборудования.
	Во время работ по монтажу и техническому обслуживанию надевайте защитные перчатки.

Таб. 1

## 1.2 Общие указания по технике безопасности

### **⚠ Указания для целевой группы**

Эта инструкция предназначена для конечных потребителей, эксплуатирующих систему кондиционирования воздуха. Выполняйте указания, содержащиеся во всех основных инструкциях для системы. Несоблюдение инструкций может привести к повреждению оборудования и травмам людей вплоть до угрозы их жизни.

- ▶ Перед эксплуатацией всех компонентов системы прочитайте инструкцию по эксплуатации и сохраните ее.
- ▶ Соблюдайте правила техники безопасности и обращайте внимание на предупреждающие надписи.

### **⚠ Применение по назначению**

Внутренний блок предназначен для монтажа внутри здания с подключением к наружному блоку

с использованием дополнительных системных компонентов, например систем управления.

Наружный блок предназначен для монтажа за пределами здания с подключением к одному или нескольким внутренним блокам с использованием дополнительных системных компонентов, например систем управления.

Система кондиционирования воздуха предназначена только для коммерческого/ частного использования, при котором отклонения температуры от заданных значений не приведут к нанесению ущерба живым существам или материалам. Система кондиционирования воздуха не подходит для точной установки и поддержания желаемой абсолютной влажности.

Любое другое применение считается применением не по назначению. Исключается любая ответственность за применение не по назначению и за повреждения, возникшие в результате подобного применения.

Монтаж в нестандартных местах (подземный гараж, технические помещения, балконы или любые другие полуоткрытые территории):

- ▶ Прежде всего необходимо соблюдать требования к месту установки, приведенные в технической документации.

### **⚠ Общие опасности, связанные с хладагентом**

- ▶ Данное оборудование наполнено хладагентом. Хладагент при контакте с огнем может образовывать ядовитые газы.
- ▶ Поручите регулярные проверки и техническое обслуживание установки сертифицированному специализированному предприятию.
- ▶ Если имеется подозрение на утечку хладагента, хорошо проверьте помещение и известите специализированное предприятие.

### **⚠ Переделка и ремонт**

Неквалифицированно выполненные изменения конструкции системы кондиционирования воздуха могут привести к угрозе жизни и здоровью и/или материальному ущербу.

- ▶ Все работы должны выполнять только специалисты сервисного предприятия, имеющие разрешение на проведение таких работ.
- ▶ Запрещается выполнять любые изменения наружного, внутреннего блока или других частей системы кондиционирования воздуха.

- ▶ Перед началом техобслуживания системы кондиционирования воздуха отключите электроснабжение.

### **⚠ Указания по обращению с системой**

Неправильное использование системы кондиционирования воздуха может привести к проблемам со здоровьем.

- ▶ Не подвергайте тело воздействию воздушного потока в течение длительного времени.
- ▶ При использовании системы в помещениях, предназначенных для младенцев, детей, пожилых людей, лежащих больных или людей с ограниченными возможностями, убедитесь в том, что температура помещения подходит для находящихся в нем людей.
- ▶ Не помещайте в систему никакие предметы, они могут повредиться.

Неправильное обращение с системой может привести к снижению производительности или к повреждению оборудования/угрозе жизни и здоровью.

- ▶ Не блокируйте места входа и выхода воздуха из системы.
- ▶ Во время эксплуатации двери и окна должны быть закрыты.
- ▶ Защитите внутренний блок от проникновения воды.
- ▶ Регулярно проверяйте износ и прочность крепления монтажного каркаса наружного блока.
- ▶ На наружном блоке не должно находиться ничего тяжелого, например предметы или люди.
- ▶ Сводите к минимуму наличие пыли, паров и влаги в помещении для установки внутреннего блока.
- ▶ Не используйте легковоспламеняющиеся газы вблизи оборудования, например газы из баллончиков.
- ▶ Если вам кажется, что с кондиционером что-то не в порядке (например, запах гари, неисправный кабель), немедленно прекратите эксплуатацию и отключите электроснабжение.

### **⚠ Чистка и техническое обслуживание**

Неправильная чистка или неправильное техобслуживание системы кондиционирования воздуха может привести к снижению мощности оборудования или к повреждению оборудования/угрозе жизни и здоровью.

- ▶ Соблюдайте все указания по техническому обслуживанию, приведенные в настоящей инструкции.
- ▶ В случае использования вместе с теплогенераторами, оснащенными горелками, или иными источниками тепла, во избежание нехватки кислорода необходимо обеспечить надлежащую вентиляцию помещения.
- ▶ При запланированном выводе из эксплуатации на длительное время выключите систему кондиционирования воздуха и отключите ее от сети электроснабжения.
- ▶ Не блокируйте конденсатоотвод системы кондиционирования воздуха.
- ▶ Не касайтесь системы кондиционирования воздуха мокрыми руками.

### **⚠ Безопасность электрических приборов, используемых в быту и в других подобных целях**

Для предотвращения опасностей, исходящих от электрических приборов, в соответствии с EN 60335-1 действуют следующие положения:

«Этим оборудованием могут пользоваться дети старше 8 лет, а также лица со сниженными физическими, сенсорными или психическими способностями или имеющие недостаточно опыта и знаний, если они действуют под надзором или прошли обучение относительно безопасного применения оборудования и понимают исходящие от него опасности. Не разрешайте детям играть с оборудованием.»

«Если поврежден сетевой провод, то его должен заменить изготовитель, его сервисная служба или квалифицированный специалист, чтобы провод не представлял опасности.»

#### **1.3 Указания к данной инструкции**

Все изображения собраны в конце данной инструкции. В тексте имеются ссылки на изображения.

Некоторые модели изделия могут отличаться от иллюстраций в данной инструкции.

## **2 Информация об изделии**

### **2.1 Декларация о соответствии**



Это оборудование по своей конструкции и рабочим характеристикам соответствует Евразийского таможенного союза.

Маркировка EAC подтверждает соответствие изделия всем обязательным к применению правовым нормам, которые предусматривают нанесение этой маркировки.

Полный текст Декларации соответствия приведен на сайте: <https://bosch-ru.boschtt-documents.com/index/td>.

## 2.2 Условия хранения и срок службы

Изделия должны храниться в закрытом, светлом и достаточно просторном помещении. Пол должен быть ровным, без углублений и по возможности непыльным. Склад должен быть оборудован взрывозащищенной системой вентиляции. Любое электрооборудование должно устанавливаться на высоте более 1,5 м.

## 2.3 Структура серийного номера

Пример серийного номера: 86DM-137-000001-773961804

Пример	Количество знаков	Информация	Формат
86DM	4	Завод	буквенно-цифровой
137	3	Дата изготовления (с точностью до месяца)	буквенно-цифровой
000001	6	Порядковый номер	цифровой
773961804	10	Номер артикула	буквенно-цифровой

Таб. 3 Структура серийного номера

Конвертирование 3-значного кода в дату изготовления:

- ▶ Изучите таблицу на странице 14 или откройте сайт по следующей ссылке: [www.bosch-climate.ru/FD-Codes](http://www.bosch-climate.ru/FD-Codes)
- ▶ Найдите такой же 3-значный код. В соответствующем столбце будет отображаться месяц, а в соответствующей строке — год изготовления.

В рассматриваемом примере получается следующая дата изготовления: январь 2021 г.

год	месяц			
	Январь	Февраль	Март	...
2021	137	138	139	...
2022	237	238	239	...
2023	337	338	339	...
...	...	...	...	...

Таб. 4 Конвертирование 3-значного кода в дату изготовления.

## 2.7 Сведения о хладагенте

В этом оборудовании в качестве хладагента используются **фторированные парниковые газы**. Блок герметично закрыт. Следующие сведения о хладагенте соответствуют требованиям постановления ЕС № 517/2014 о фторированных парниковых газах.

Наружный блок	Номинальная мощность охлаждения [кВт]	Номинальная мощность нагрева [кВт]	Тип хладагента	Потенциал глобального потепления (GWP) [кг CO <sub>2</sub> экв.]	Эквивалент CO <sub>2</sub> первоначальной заправки	Первоначальное заправленное количество [кг]	Дополнительное заправленное количество [кг]	Совокупное заправленное количество при пуске в эксплуатацию [кг]
CL6001i 26 E	2,72	3,14	R32	675	0,47	0,69	(Длина трубы 5) *0,012	
CL6001i 35 E	3,52	3,96	R32	675	0,47	0,69	(Длина трубы 5) *0,012	

Срок службы изделия	10 года
Срок хранения изделия	2 года
Температура окружающей среды при хранении	-10...50 °C
Влажность воздуха при хранении	0...85 %

Таб. 2

## 2.4 Страна происхождения

Данное изделие было произведено в Китае.

## 2.5 Технические характеристики пульта дистанционного управления

Напряжение электропитания	2 AAA элементы питания
Дальность действия сигнала	8 м
Допустимая температура окружающей среды	-5 °C ... 60 °C

Таб. 5

## 2.6 Использование с мультисплит-системой кондиционирования

Внутренний блок может использоваться в системе мультисплит-кондиционирования. В таком случае деактивируются следующие функции:

- Функции энергосбережения **ECO** и **GEAR**
- Самоочистка (I clean)
- Бесшумный режим (Silent Mode)
- Ручной режим
- Обнаружение утечки хладагента
- Автоматический режим энергосбережения в режиме ожидания (1 W standby)



Информация для потребителя: когда монтажники дозаправляют вашу установку хладагентом, они занесут добавленное количество и общее количество хладагента в следующую таблицу.

Наружный блок	Номинальная мощность охлаждения [кВт]	Номинальная мощность нагрева [кВт]	Тип хладагента	Потенциал глобального потепления (GWP) [кг CO <sub>2</sub> экв.]	Эквивалент CO <sub>2</sub> первоначальной заправки	Первоначальное количество [кг]	Дополнительное количество [кг]	Совокупное заправленное количество при пуске в эксплуатацию [кг]
CL6001i 53 E	5,28	5,57	R32	675	0,74	1,10	(Длина трубы 5) *0,012	
CL6001i 70 E	7,03	7,33	R32	675	1,01	1,50	(Длина трубы 5) *0,024	

Таб. 6 Фторированный газ

### 3 Управление

#### 3.1 Обзор внутреннего блока

**Пояснения к рисунку 1:**

- [1] Верхняя пластиковая крышка
- [2] Воздушный фильтр
- [3] Место для двух малых фильтров
- [4] Датчик движения (Human sensor)
- [5] Кнопка для ручного режима
- [6] Воздушный дефлектор
- [7] Дисплей

**Дисплей внутреннего блока**

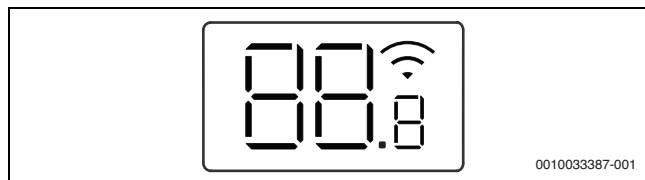

Символ	Пояснение
Число	Показание температуры
Wi-Fi icon	Соединение шины WLAN <sup>1)</sup> Активен
ON icon	Отображается при включении некоторых функций. При выключенном внутреннем блоке показывает, что активен таймер Вкл.
OF icon	Отображается при выключении некоторых функций.
dF icon	Активно автоматическое оттаивание
FP icon	Активна защита от замерзания: внутренний блок поддерживает температуру помещения не ниже 8 °C.
CL icon	Активна функция самоочистки (I clean)
Ex, Pх, Fx	Код неисправности («х» означает любую цифру).

1) Возможно только при использовании IP-шлюза в качестве дополнительного оборудования.

Таб. 7 Символы на дисплее

#### 3.2 Обзор пульта дистанционного управления

**Кнопки пульта дистанционного управления**

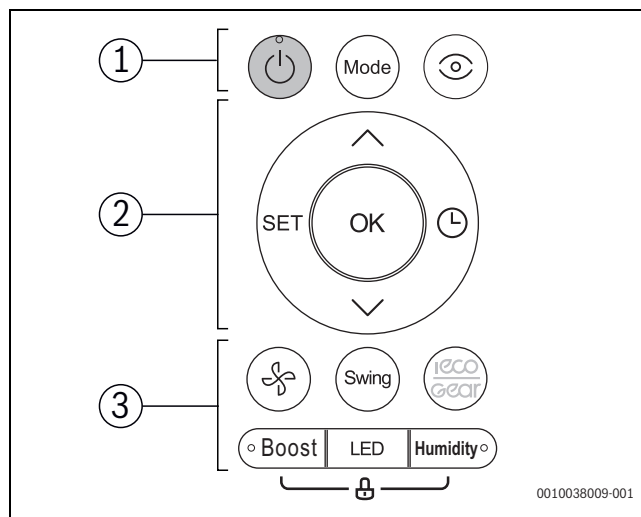

Поз.	Кнопка	Эксплуатация
1	Power	Включение/выключение
	Mode	Режим
	Human sensor	Установка режима работы
2	Human sensor	Датчик движения (Human sensor)
	SET	Выбор расширенных рабочих функций
	OK	Подтверждение выбора
	Timer	Настройка таймера
	Up/Down	Увеличение/уменьшение температуры
3	Fan speed	Скорость вентилятора
	Swing	Настройка функции поворота
	eco gear	Экономичный режим
	Boost	Быстрое охлаждение/быстрый нагрев
	LED	Выключение дисплея внутреннего блока и зуммера сигнала тревоги (Mute Mode)
Humidity	Регулирование влажности воздуха (Humidity control)	

Таб. 8 Кнопки пульта дистанционного управления



**Индикация на пульте дистанционного управления**

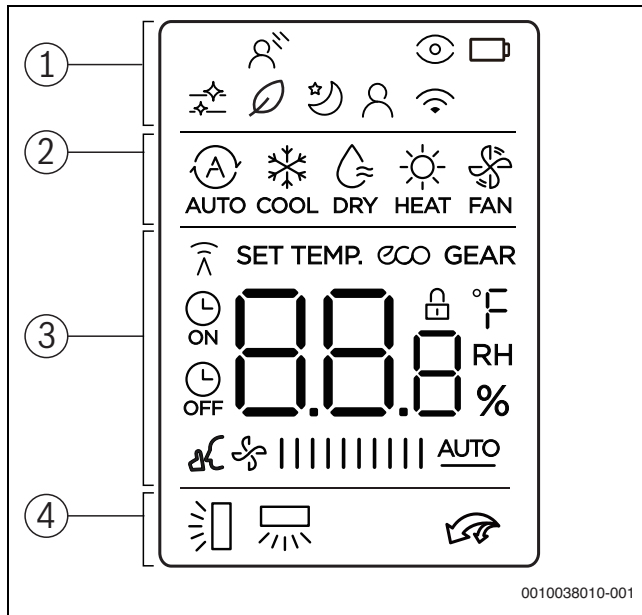

Поз.	Символ	Пояснение
1		Рабочая функция: активен непрямой поток воздуха (Wind avoid me)
		Рабочая функция: активен датчик движения (Human sensor)
		Информационный знак: активна самоочистка (I clean)
		Рабочая функция: активна функция подачи свежего воздуха (Ionizer)
		Рабочая функция: активен пониженный режим
		Рабочая функция: активна функция Follow me (Follow Me); измерение температуры на пульте дистанционного управления
		Информационный знак: беспроводная функция управления
2		Режим работы: Автоматический режим
		Режим работы: режим охлаждения
		Режим работы: режим осушения
		Режим работы: режим нагрева
		Режим работы: режим "Только вентилятор"

Поз.	Символ	Пояснение
3		Индикация значений: по умолчанию отображает настроенную температуру, скорость вентилятора или (при активированном таймере) настройки таймера
		Информационный знак: индикация передачи сигнала; загорается в том случае, когда пульт дистанционного управления передает сигнал на внутренний блок
		Информационный знак: активна функция снижения мощности для энергосбережения
		Информационный знак: активна функция снижения мощности для энергосбережения
		Информационный знак: активен таймер вкл./выкл.
		Информационный знак: активен бесшумный режим (Silent Mode)
		Индикация значений: отображает текущую скорость вентилятора. Доступно несколько уровней мощности (полосы) и настройка <b>AUTO</b> для автоматического регулирования
4		Информационный знак: активна автоматическая функция поворота по вертикали (вверх/вниз). Альтернативно: индикация текущего положения горизонтальной воздушной ламели
		Информационный знак: активна автоматическая функция поворота по горизонтали (влево/вправо)
		Информационный знак: активно быстрое охлаждение/быстрый нагрев

Таб. 9 Символы на дисплее

**3.3 Использование пульта дистанционного управления**

Дальность действия сигнала составляет 8 м. На передачу сигнала могут влиять находящиеся на пути следования сигнала объекты или использование определенных люминесцентных ламп в том же помещении.

- ▶ Направьте пульт дистанционного управления на зону приема сигнала на оборудовании и нажмите нужную кнопку. После приема сигнала оборудование издает звуковой сигнал.

**УВЕДОМЛЕНИЕ**

Работоспособность пульта дистанционного управления может быть нарушена.

- ▶ Не оставляйте пульт дистанционного управления под прямыми солнечными лучами.
- ▶ Не оставляйте пульт дистанционного управления рядом с отоплением.
- ▶ Берегите пульт дистанционного управления от ударов и попадания влаги.

**3.4 Настройка главного режима работы**

**Включение/выключение оборудования**

- ▶ Чтобы включить или выключить систему, нажмите кнопку . Система запустится с настроенным режимом работы.

Настройки можно выполнять даже в выключенном состоянии. Система сохраняет настройки даже при отказе электропитания.



После выключения система переходит в режим ожидания. Интеллектуальная технология включения/выключения позволяет реализовать автоматическое энергосбережение в режиме ожидания (1 W standby).

### Авт.режим



В автоматическом режиме система автоматически переключается между режимами нагрева и охлаждения с целью поддержания заданной температуры.

- ▶ Нажимайте кнопку **Mode** столько раз, пока на дисплее не появится .
- ▶ При помощи кнопок **^** и **v** установите нужную температуру.





В автоматическом режиме скорость вентилятора не настраивается.

### Режим охлаждения

- ▶ Нажимайте кнопку **Mode** столько раз, пока на дисплее не появится .
- ▶ Нажимайте кнопку  до появления нужной скорости вентилятора.
- ▶ При помощи кнопок **^** и **v** установите нужную температуру.

### Режим "Только вентилятор"

- ▶ Нажимайте кнопку **Mode** столько раз, пока на дисплее не появится .
- ▶ Нажимайте кнопку  до появления нужной скорости вентилятора. Для автоматического регулирования можно выбрать **AUTO**.



В режиме "Только вентилятор" настройка и отображение температуры недоступны.

### Режим осушения (Dry Mode) и целевая влажность воздуха (Humidity control)

Включение режима осушения:

- ▶ Нажимайте кнопку **Mode** столько раз, пока на дисплее не появится .
- ▶ При помощи кнопок **^** и **v** установите нужную температуру.





В режиме осушения скорость вентилятора не настраивается.

Установка целевой влажности воздуха во время работы в режиме осушения:

- ▶ Нажимайте кнопку **Humidity** до появления нужной максимальной влажности воздуха. Диапазон настройки составляет 35 % – 85 % с шагом 5 %.
- Настроенная влажность воздуха показывается на дисплее.

### Режим отопления

- ▶ Нажимайте кнопку **Mode** столько раз, пока на дисплее не появится .
- ▶ При помощи кнопок **^** и **v** установите нужную температуру.
- ▶ Нажимайте кнопку  до появления нужной скорости вентилятора.





При очень низкой температуре наружного воздуха теплопроизводительности системы кондиционирования воздуха в определенных ситуациях может не хватать. Рекомендуется подключить дополнительные теплогенераторы.



## 3.5 Настройка таймера

Таймеры Вкл. и Выкл. могут настраиваться в диапазоне от 0 до 24 часов, для первых 10 часов настройка выполняется с шагом в 30 минут, затем — с шагом в 1 час. При выборе значения 0 часов таймер отключается.

### Настройка таймера Вкл.

- ▶ Нажимайте кнопку  столько раз, пока не появится знак .
- ▶ Нажмите кнопку **^** или **v**, чтобы установить нужное время. Спустя небольшое время настройка активируется.

### Настройка таймера Выкл.

- ▶ Нажимайте кнопку  столько раз, пока не появится знак .
- ▶ Нажмите кнопку **^** или **v**, чтобы установить нужное время. Спустя небольшое время настройка активируется.

### Отключение таймера

- ▶ При помощи кнопки  выберите соответствующий таймер.
- ▶ Установите 0.0 часов. Спустя небольшое время таймер отключится.

### Комбинирование таймеров

Таймеры можно использовать одновременно. Каждый таймер можно настроить так, чтобы он активировался перед другим таймером.

- ▶ Настройте таймер Вкл. и Выкл. Настройки комбинируются автоматически.

Текущее время	13:00 час
Настройка таймера Вкл.	4,0 ч
Настройка таймера Выкл.	8,5 ч
Время включения	17:00 час
Время выключения	21:30 час

Таб. 10 Пример



Таймеры Вкл. и Выкл. нельзя использовать для настройки системы под работу с разными температурами или настройками.

## 3.6 Прочие функции

### 3.6.1 Настройка функции поворота

#### УВЕДОМЛЕНИЕ

Если воздушная ламель в режиме охлаждения в течение длительного времени будет оставаться в крайнем нижнем положении, может появиться конденсат. Принудительное ручное перемещение воздушной ламели может привести к неисправностям.

- ▶ Для регулировки воздушной ламели пользуйтесь исключительно пультом дистанционного управления.

### Автоматический поворот по вертикали (вверх/вниз)

- ▶ Нажимайте кнопку **Swing** до тех пор, пока не появится знак .
- ▶ Для завершения автоматической регулировки поворота по вертикали: повторно нажмите кнопку **Swing**.



**Регулировка воздушной ламели вручную (вверх/вниз)**

- ▶ Нажимайте кнопку **Swing** до тех пор, пока не будет настроено нужное положение.  
Настройки меняются в следующей последовательности:

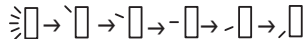

**Автоматический поворот по горизонтали (влево/вправо)**

- ▶ Для активации автоматического поворота по горизонтали нажмите и удерживайте кнопку **Swing** дольше 2 секунд. На пульте дистанционного управления появится знак .
- ▶ Для завершения автоматической регулировки поворота по горизонтали: повторно нажмите кнопку **Swing**.

**Положение очистки**

Для облегчения очистки воздушную ламель можно переводить в специальное положение (зависит от модели).

- ▶ При выключенной системе одновременно нажмите кнопки **Mode** и **Swing** на одну секунду.
- ▶ Для отключения положения очистки: еще раз нажмите обе кнопки.

**3.6.2 Переключение индикации и зуммера сигнала тревоги (Mute Mode)**

- ▶ Для включения и выключения дисплея внутреннего блока и зуммера сигнала тревоги: нажмите кнопку **LED**.
- ▶ Для просмотра текущей температуры помещения: нажмите и удерживайте кнопку **LED** 5 секунд.
- ▶ Для просмотра настроенной температуры: нажмите и удерживайте кнопку **LED** еще 5 секунд.

**3.6.3 Функции энергосбережения**



Функции энергосбережения можно выбрать только в режиме охлаждения.

В системе реализованы следующие функции энергосбережения:

- **ECO**: работа со скоростью вентилятора **AUTO** и настроенной температурой не менее 24 °C
- **GEAR (75 %)**: Снижение расхода электроэнергии на 25 %
- **GEAR (50 %)**: Снижение расхода электроэнергии на 50 %
- Ни одного из указанных выше знаков: обычный режим работы
- ▶ Для активации функции энергосбережения нажимайте кнопку  до появления нужной функции.



Функция **ECO** автоматически выставит 24 °C, если значение настроенной ранее температуры меньше. Функция отключается, как только температура падает ниже 24 °C.

**3.6.4 Датчик движения (Human sensor)**

- ▶ Нажмите кнопку , чтобы датчик движения (→ рисунок 1, [4]) был активен.  
Если датчик не обнаруживает никакого движения в помещении в течение 30 минут, система кондиционирования воздуха снижает мощность.  
Как только в помещении снова обнаруживается движение, мощность увеличивается до нормального значения.

**3.6.5 Бесшумный режим (Silent Mode)**

Эта функция уменьшает шум во время работы внутреннего и наружного блоков. Особенно полезной эта функция будет в том случае, если вы не хотите беспокоить ночью своих соседей.

- ▶ При работающей системе нажмите и удерживайте кнопку  2 секунды.

Отключение функции:

- ▶ Повторно нажмите кнопку  и удерживайте ее нажатой 2 секунды.

**-или-**

- ▶ Нажмите кнопку , кнопку **Mode** или кнопку **Boost**.



В бесшумном режиме наружного блока в связи с низкочастотным диапазоном работы компрессора может не достигаться заданная холодопроизводительность/теплопроизводительность.

**3.6.6 Быстрое охлаждение/быстрый нагрев**

При быстром охлаждении/быстром нагреве внутренний блок работает с максимальной мощностью, что позволяет быстро нагревать или охлаждать помещение.

- ▶ Быстрое охлаждение: включите режим охлаждения и нажмите кнопку **Boost**.
- ▶ Быстрый нагрев: включите режим нагрева и нажмите кнопку **Boost**.

Отключение функции:

- ▶ Еще раз нажмите кнопку **Boost**.

**3.6.7 Защита от замерзания (8 °C Heating)**

Защиту от замерзания можно активировать для поддержания температуры помещения не ниже 8 °C.

- ▶ В режиме нагрева дважды в течение 1 секунды нажмите кнопку .
- Система будет оставаться выключенной до тех пор, пока температура не упадет ниже 8 °C.

Отключение функции:









- ▶ Нажмите кнопку , кнопку **Mode** или кнопку **Boost**.

**3.6.8 Блок. кноп.**

Функция блокировки кнопок позволяет блокировать кнопки пульта дистанционного управления.

- ▶ Для включения/выключения блокировки кнопок: одновременно нажмите кнопки **Boost** и **Humidity** и удерживайте их нажатыми в течение 5 секунд.  
При активной блокировке кнопок на дисплее отображается знак .

**3.6.9 Расширенные рабочие функции**

- ▶ Нажмите кнопку **Set**.
- ▶ Выберите нужную функцию при помощи кнопки **Set** или кнопок , .
  -  = не прямой поток воздуха
  -  = самоочистка
  -  = функция подачи свежего воздуха
  -  = режим покоя
  -  = функция Follow me
  -  = беспроводная функция управления
- ▶ Подтвердите выбор нажатием кнопки **OK**.

Отключение функции:

- ▶ Повторите описанные выше пункты.

**Непрямой поток воздуха (Wind avoid me) **

Эта функция предотвращает попадание прямого потока воздуха на тело.



Функция доступна только в режимах охлаждения, осушения и "Только вентилятор".

### Самоочистка (I clean)

В системе реализована функция самоочистки испарителя. При самоочистке замораживаются пыль, плесень и жир. Затем все быстро размораживается и высушивается горячим воздухом.

Во время самоочистки на дисплее внутреннего блока отображается **CL**. Через 20–45 минут процесс самоочистки завершается автоматически.

### Функция подачи свежего воздуха (Ionizer)

В помещение подаются ионы для борьбы с содержащимися в воздухе вредными веществами (плесень, вирусы и аллергены).

### Ночной режим

Эта функция предназначена для экономии энергии во время отдыха. Через час система осуществляет нагрев или охлаждение менее интенсивно. Для этого настроенная температура изменяется на 1 °С. Через два часа заданная температура изменяется еще на 1 °С. После этого сохраняется новая температура.



Функция недоступна в режиме осушения и в режиме "Только вентилятор".

### Функция Follow me (Follow Me)

Эта функция активирует пульт дистанционного управления в его текущем местонахождении для измерения температуры с промежутками в 3 минуты. С этого момента управление внутренним блоком осуществляется в зависимости от результатов измерения.

## 4.2 Неисправности без индикации

Если во время эксплуатации возникают неисправности, устранить которые не предоставляется возможным:

- Свяжитесь с сервисной службой и сообщите неисправность, а также характеристики оборудования.

Неисправность	Возможная причина
Слишком низкая мощность внутреннего блока.	Установлена слишком высокая или слишком низкая температура.
	Засорился воздушный фильтр, необходимо очистить.
	Неблагоприятное влияние окружающей среды на внутренний блок, например из-за наличия препятствий перед воздушными отверстиями системы, из-за открытых дверей/окон в помещении или из-за мощного источника тепла в помещении.
	Активирован бесшумный режим, в нем подавляется полная мощность.
Внутренний блок не включается.	По причине перегрузки сработал защитный механизм внутреннего блока. До перезапуска внутреннего блока может пройти до 3 минут.
	Разрядились элементы питания в пульте дистанционного управления.
	Включен таймер.
Режим работы переключается с охлаждения на "Только вентилятор".	Внутренний блок изменяет режим работы, чтобы предотвратить образование льда. Настроенная температура предварительно достигнута.
Внутренний блок генерирует белый туман.	В регионах с высокой влажностью большая разность температур воздуха в помещении и кондиционированного воздуха может приводить к возникновению белого тумана.
Внутренний блок и наружный блок генерируют белый туман.	Если сразу после автоматического оттаивания запускается режим нагрева, из-за повышенной влажности воздуха может возникать белый туман.



Функция доступна только в режиме охлаждения, режиме нагрева и в автоматическом режиме.

### Беспроводная функция управления

Данная функция используется для установки связи через WLAN. Если устройство не отображает данную функцию, то для активации этой функции необходимо семь раз подряд быстро нажать на кнопку **LED**.



Для соединения с WLAN требуется встроенный IP-шлюз (дополнительное оборудование).

## 4 Устранение неисправностей

### 4.1 Неисправности с индикацией (Self diagnosis function)

Если во время работы возникает неисправность, светодиоды мигают в течение длительного времени и на дисплее отображается код неисправности (например, EH 02).

Если неисправность активна более 10 минут:

- Отключите электропитание на небольшое время и снова включите внутренний блок.

Если неисправность не устраняется, выполните следующие действия:

- Свяжитесь с сервисной службой и сообщите код неисправности и характеристики оборудования.

Неисправность	Возможная причина
Внутренний блок и наружный блок издают шум.	Шумы во внутреннем блоке могут возникать в том случае, когда воздушная решетка возвращается в исходное положение.
	Небольшой шипящий звук во время эксплуатации является нормальным явлением. Он возникает из-за течения хладагента.
	Может возникать скрипящий звук, так как металлические и пластмассовые компоненты оборудования расширяются или сжимаются во время нагрева/охлаждения.
	Во время эксплуатации наружный блок может издавать и другие звуки, это нормально и не является признаком неисправностей.
Внутренний или наружный блок выбрасывает пыль.	При длительном простое после вывода из эксплуатации в оборудовании, если его не накрыть, может скапливаться пыль.
Неприятный запах во время эксплуатации.	В оборудование могут попадать и распространяться неприятные запахи из воздуха.
	В воздушном фильтре может образоваться плесень, фильтр необходимо очищать.
Вентилятор наружного блока не работает постоянно.	Для обеспечения оптимальной эксплуатации вентилятор регулируется с помощью различных алгоритмов.
Неравномерная или непредсказуемая эксплуатация или внутренний блок не отвечает.	На работу внутреннего блока могут влиять помехи от вышек сотовой связи или сторонние усилители сигнала. <ul style="list-style-type: none"> <li>▶ Отключите на небольшое время электроснабжение внутреннего блока, а затем перезапустите.</li> </ul>
Воздушный дефлектор или воздушная ламель для потока воздуха перемещается неправильно.	Воздушный дефлектор или воздушная ламель были перемещены вручную или смонтированы неправильно. <ul style="list-style-type: none"> <li>▶ Выключите внутренний блок и проверьте, правильно ли зафиксированы элементы.</li> <li>▶ Включите внутренний блок.</li> </ul>

Таб. 11

## 5 Техническое обслуживание



### ВНИМАНИЕ

#### Опасность удара электрическим током или травмирования подвижными деталями

- ▶ Перед началом любых работ по техобслуживанию отключите электропитание.
- ▶ Выполнение не указанных в данной инструкции этапов техобслуживания поручайте только специализированному предприятию.

### 5.1 Замена элементов питания

Вам потребуется 2 элемента питания размера AAA. Не рекомендуется использовать перезаряжаемые элементы питания.

- ▶ Снимите крышку батарейного отсека (→ рис. 2).
- ▶ Вставьте новые элементы питания, соблюдая полярность.
- ▶ Закройте крышку батарейного отсека.

### 5.2 Чистка оборудования и пульта дистанционного управления

#### УВЕДОМЛЕНИЕ

#### Возможно повреждение оборудования из-за некачественной чистки!

- ▶ Не наливайте и не распыляйте воду непосредственно на оборудование.
- ▶ Не используйте горячую воду, абразивный порошок или сильные растворители для очистки.
- ▶ Для чистки внутреннего блока и пульта дистанционного управления используйте мягкую ткань.
- ▶ Очистку наружного блока разрешается выполнять только специалистам специализированного предприятия, имеющим разрешение на такой вид работ.

### 5.3 Очистка воздушного фильтра

#### УВЕДОМЛЕНИЕ

При нахождении под прямыми солнечными лучами воздушный фильтр может деформироваться.

- ▶ Не оставляйте воздушный фильтр под прямыми солнечными лучами.

Выполняйте очистку воздушного фильтра каждые 2 недели, а также до и после вывода из эксплуатации.

- ▶ Выключите внутренний блок.
- ▶ Поднимите верхнюю пластиковую крышку внутреннего блока.
- ▶ Выдавите воздушный фильтр вверх и извлеките (→ рис. 3).
- ▶ Извлеките малые воздушные фильтры, если таковые имеются (→ рис. 1, [2]).
- ▶ Очистите малые воздушные фильтры ручным пылесосом.
- ▶ Вымойте большой воздушный фильтр в теплой воде с неагрессивным средством для очистки и высушите в тени.
- ▶ Установите на место малые воздушные фильтры и большой воздушный фильтр.

### 5.4 Вывод из эксплуатации на длительный срок

Перед выводом из эксплуатации на длительный срок

- ▶ Очистите воздушный фильтр.
- ▶ Активируйте самоочистку внутреннего блока кнопкой **Clean**.
- ▶ После самоочистки включите режим "Только вентилятор" до тех пор, пока не высохнет внутренний блок.
- ▶ Выключите и отсоедините внутренний блок от электроснабжения.
- ▶ Извлеките элементы питания из пульта дистанционного управления.
- ▶ Защитите блоки от пыли.

## 5.5 Ручной режим

### УВЕДОМЛЕНИЕ

#### Опасность повреждения оборудования из-за неправильной эксплуатации

Ручной режим не предназначен для длительного использования.

- ▶ Используйте его только для проверок или в аварийных ситуациях.
  - ▶ Активируйте его только на короткое время.
- 
- ▶ Выключите внутренний блок.
  - ▶ Поднимите верхнюю пластиковую крышку внутреннего блока.
  - ▶ Тонким предметом нажмите кнопку ручного режима охлаждения:
    - Нажать один раз: принудительное включение автоматического режима.
    - Нажать два раза: принудительное включение режима охлаждения.
    - Нажать три раза: выключение внутреннего блока.
  - ▶ Для возврата в обычный режим работы используйте пульт дистанционного управления.

## 6 Охрана окружающей среды и утилизация

Защита окружающей среды — это основной принцип деятельности предприятий группы Bosch.

Качество продукции, экономичность и охрана окружающей среды — равнозначные для нас цели. Мы строго соблюдаем законы и правила охраны окружающей среды.

Для защиты окружающей среды мы применяем наилучшую технику и материалы (с учетом экономических аспектов).

### Упаковка

При изготовлении упаковки мы учитываем национальные правила утилизации упаковочных материалов, которые гарантируют оптимальные возможности для их переработки.

Все используемые упаковочные материалы являются экологичными и подлежат вторичной переработке.

### Оборудование, отслужившее свой срок

Приборы, отслужившие свой срок, содержат материалы, которые можно отправлять на переработку.

Компоненты системы легко разделяются. Пластмасса имеет маркировку. Поэтому различные конструктивные узлы можно сортировать и отправлять на переработку или утилизировать.

### Отслужившее свой срок электрическое и электронное оборудование



Этот знак означает, что продукт не должен утилизироваться вместе с другими отходами, а должен быть доставлен в пункты сбора отходов для обработки, сбора, переработки и утилизации.

Этот знак распространяется на страны, в которых действуют правила в отношении электронного лома, например, "Европейская директива 2012/19/EG об отходах электрического и электронного оборудования". Эти правила устанавливают рамочные условия, применимые к возврату и утилизации отработанного электронного оборудования в каждой стране.

Поскольку электронные устройства могут содержать опасные вещества, они требуют ответственной утилизации, чтобы минимизировать потенциальный ущерб окружающей среде и опасность для здоровья человека. Кроме того, утилизация электронного лома помогает сберечь природные ресурсы.

За более подробной информацией об экологически безопасной утилизации отработанного электрического и электронного

оборудования обращайтесь в местные органы власти, в компанию по утилизации отходов или к продавцу, у которого вы приобрели изделие.

Дополнительную информацию можно найти здесь: [www.weee.bosch-thermotechnology.com/](http://www.weee.bosch-thermotechnology.com/)

### Батарейки

Батарейки нельзя выбрасывать с бытовым мусором. Использованные батарейки должны утилизироваться через местные пункты сбора.

### Хладагент R32



В оборудовании содержится фторированный парниковый газ R32 (парниковый потенциал 675<sup>1)</sup>) с низким уровнем горючести и ядовитости (A2L или A2). Заправленный объем указан на заводской табличке наружного блока.

Хладагент представляет опасность для окружающей среды; поэтому он должен собираться и утилизироваться отдельно.

1) На основании приложения I Регламента (ЕС) № 517/2014 Европейского парламента и Совета от 16 апреля 2014 г.

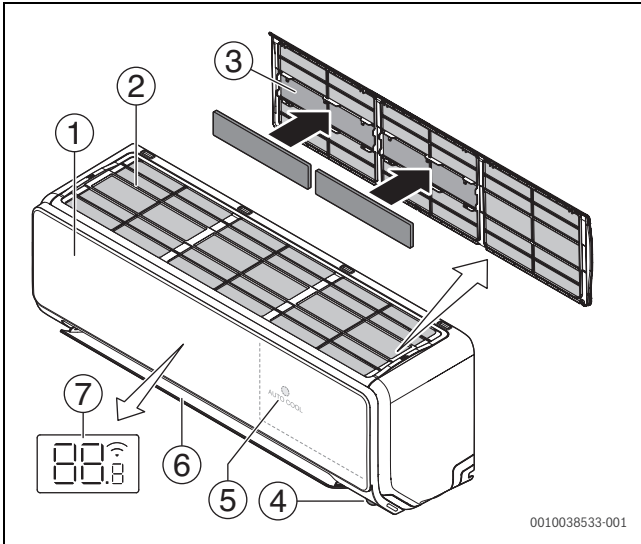

1

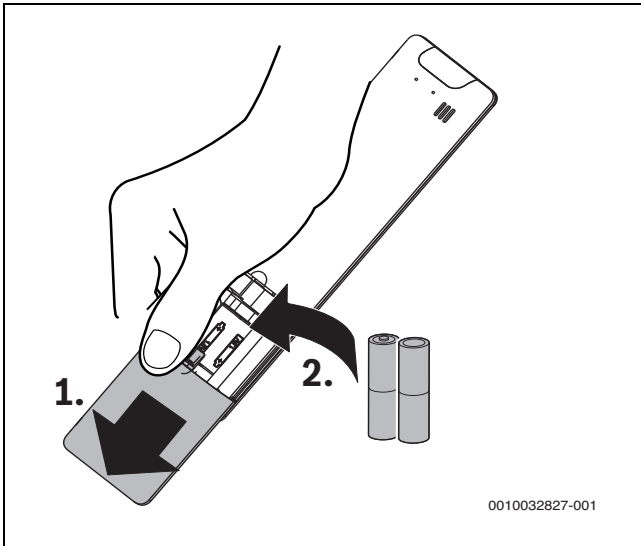

2

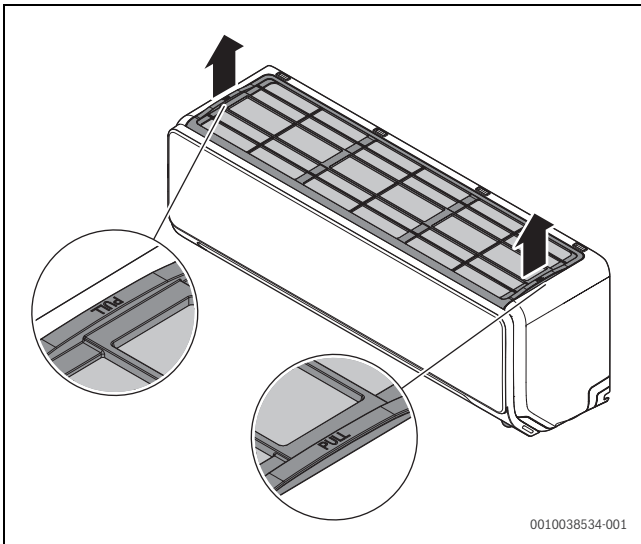

3

**Дата изготовления**

Year	01 – Jan	02 – Feb	03 – Mrz	04 – Apr	05 – Mai	06 – Jun	07 – Jul	08 – Aug	09 – Sep	10 – Okt	11 – Nov	12 – Dez
2021	137	138	139	140	173	174	175	176	177	178	179	180
2022	237	238	239	240	273	274	275	276	277	278	279	280
2023	337	338	339	340	373	374	375	376	377	378	379	380
2024	437	438	439	440	473	474	475	476	477	478	479	480
2025	537	538	539	540	573	574	575	576	577	578	579	580
2026	637	638	639	640	673	674	675	676	677	678	679	680
2027	737	738	739	740	773	774	775	776	777	778	779	780
2028	837	838	839	840	873	874	875	876	877	878	879	880
2029	937	938	939	940	973	974	975	976	977	978	979	980
2030	0A1	0A2	0A3	0A4	0A5	0A6	0A7	0A8	0A9	0AA	0AB	0AC
2031	1A1	1A2	1A3	1A4	1A5	1A6	1A7	1A8	1A9	1AA	1AB	1AC
2032	2A1	2A2	2A3	2A4	2A5	2A6	2A7	2A8	2A9	2AA	2AB	2AC
2033	3A1	3A2	3A3	3A4	3A5	3A6	3A7	3A8	3A9	3AA	3AB	3AC
2034	4A1	4A2	4A3	4A4	4A5	4A6	4A7	4A8	4A9	4AA	4AB	4AC
2035	5A1	5A2	5A3	5A4	5A5	5A6	5A7	5A8	5A9	5AA	5AB	5AC
2036	6A1	6A2	6A3	6A4	6A5	6A6	6A7	6A8	6A9	6AA	6AB	6AC
2037	7A1	7A2	7A3	7A4	7A5	7A6	7A7	7A8	7A9	7AA	7AB	7AC
2038	8A1	8A2	8A3	8A4	8A5	8A6	8A7	8A8	8A9	8AA	8AB	8AC
2039	9A1	9A2	9A3	9A4	9A5	9A6	9A7	9A8	9A9	9AA	9AB	9AC
2040	0B1	0B2	0B3	0B4	0B5	0B6	0B7	0B8	0B9	0BA	0BB	0BC
2041	1B1	1B2	1B3	1B4	1B5	1B6	1B7	1B8	1B9	1BA	1BB	1BC
2042	2B1	2B2	2B3	2B4	2B5	2B6	2B7	2B8	2B9	2BA	2BB	2BC
2043	3B1	3B2	3B3	3B4	3B5	3B6	3B7	3B8	3B9	3BA	3BB	3BC
2044	4B1	4B2	4B3	4B4	4B5	4B6	4B7	4B8	4B9	4BA	4BB	4BC
2045	5B1	5B2	5B3	5B4	5B5	5B6	5B7	5B8	5B9	5BA	5BB	5BC
2046	6B1	6B2	6B3	6B4	6B5	6B6	6B7	6B8	6B9	6BA	6BB	6BC
2047	7B1	7B2	7B3	7B4	7B5	7B6	7B7	7B8	7B9	7BA	7BB	7BC
2048	8B1	8B2	8B3	8B4	8B5	8B6	8B7	8B8	8B9	8BA	8BB	8BC
2049	9B1	9B2	9B3	9B4	9B5	9B6	9B7	9B8	9B9	9BA	9BB	9BC
2050	0C1	0C2	0C3	0C4	0C5	0C6	0C7	0C8	0C9	0CA	0CB	0CC
2051	1C1	1C2	1C3	1C4	1C5	1C6	1C7	1C8	1C9	1CA	1CB	1CC
2052	2C1	2C2	2C3	2C4	2C5	2C6	2C7	2C8	2C9	2CA	2CB	2CC
2053	3C1	3C2	3C3	3C4	3C5	3C6	3C7	3C8	3C9	3CA	3CB	3CC
2054	4C1	4C2	4C3	4C4	4C5	4C6	4C7	4C8	4C9	4CA	4CB	4CC
2055	5C1	5C2	5C3	5C4	5C5	5C6	5C7	5C8	5C9	5CA	5CB	5CC
2056	6C1	6C2	6C3	6C4	6C5	6C6	6C7	6C8	6C9	6CA	6CB	6CC
2057	7C1	7C2	7C3	7C4	7C5	7C6	7C7	7C8	7C9	7CA	7CB	7CC
2058	8C1	8C2	8C3	8C4	8C5	8C6	8C7	8C8	8C9	8CA	8CB	8CC
2059	9C1	9C2	9C3	9C4	9C5	9C6	9C7	9C8	9C9	9CA	9CB	9CC







**ЗАО "АРКТИКА"**

Официальный Эксклюзивный Торговый Партнер BOSCH

по Санкт-Петербургу и Ленинградской области

Офис (многоканальный): +7 (812) 441-35-30

[arktika@spb-arktika.ru](mailto:arktika@spb-arktika.ru), [www.spb-arktika.ru](http://www.spb-arktika.ru)