

## Руководство по эксплуатации Гарантийный талон

Кондиционер оконный

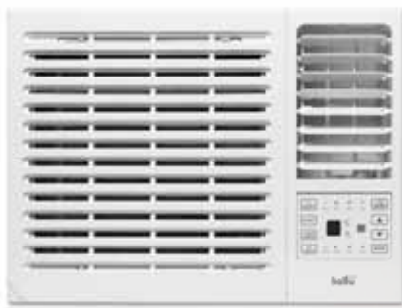

**BWC-07 AC / BWC-09 AC**

Code-128

Перед началом эксплуатации прибора внимательно изучите данное руководство и храните его в доступном месте.



## Содержание

- 2 Используемые обозначения
- 3 Правила безопасности
- 3 Назначение
- 4 Устройство кондиционера
- 5 Управление кондиционером
- 5 Символы светодиодной индикации на панели управления
- 6 Пульт дистанционного управления
- 7 Электротехнические характеристики
- 7 Монтаж прибора
- 10 Уход и техническое обслуживание
- 11 Технические характеристики
- 12 Устранение неисправностей
- 12 Срок эксплуатации
- 12 Транспортировка и хранение
- 12 Утилизация прибора
- 13 Комплектация
- 13 Дата изготовления
- 13 Гарантия
- 13 Сертификация продукции
- 16 Гарантийный талон

## Используемые обозначения



### ВНИМАНИЕ!

Требования, несоблюдение которых может привести к тяжелой травме или серьезному повреждению оборудования.



### ОСТОРОЖНО!

Требования, несоблюдение которых может привести к серьезной травме или летальному исходу.

### ПРИМЕЧАНИЕ

1. Если поврежден кабель питания, он должен быть заменен производителем / авторизованной сервисной службой или другим квалифицированным специалистом во избежание серьезных травм.

2. Кондиционер должен быть установлен с соблюдением существующих местных норм и правил эксплуатации электрических сетей.
3. После установки кондиционера электрическая вилка должна находиться в доступном месте.
4. Неисправные батарейки пульта должны быть заменены.
5. Кондиционер должен быть установлен на достаточно надежных кронштейнах.
6. Производитель оставляет за собой право без предварительного уведомления покупателя вносить изменения в конструкцию, комплектацию или технологию изготовления изделия с целью улучшения его свойств.
7. В тексте и цифровых обозначениях инструкции могут быть допущены опечатки.
8. Если после прочтения инструкции у Вас останутся вопросы по эксплуатации прибора, обратитесь

к продавцу или в специализированный сервисный центр для получения разъяснений.

9. На изделии присутствует этикетка, на которой указаны технические характеристики и другая полезная информация о приборе.

## Правила безопасности



### ВНИМАНИЕ!

- Использование кондиционера при низких температурах может привести к его неисправности.
- Монтаж кондиционера должен осуществляться квалифицированными специалистами официального дилера.
- Перед установкой кондиционера убедитесь, что параметры местной электрической сети соответствуют параметрам, указанным на табличке с техническими данными прибора.
- Не допускается установка кондиционера в местах возможного скопления легковоспламеняющихся газов и помещениях с повышенной влажностью (ванные комнаты, зимние сады).
- Не устанавливайте кондиционер вблизи источников тепла.
- Чтобы избежать сильной коррозии кондиционера, не устанавливайте наружный блок в местах возможного попадания на него соленой морской воды.
- Все кабели и розетки должны соответствовать техническим характеристикам прибора и электрической сети.
- Кондиционер должен быть надежно заземлен.



### ВНИМАНИЕ!

- Внимательно прочитайте эту инструкцию перед установкой и эксплуатацией кондиционера, если у вас возникнут вопросы обращайтесь к официальному дилеру производителя.
- Используйте прибор только по назначению указанному в данной инструкции.
- Не храните бензин и другие летучие и легковоспламеняющиеся жидкости вблизи кондиционера – это очень опасно!



### ОСТОРОЖНО!

- Кондиционер не дает притока свежего воздуха! Чаще проветривайте помещение, особенно если в помещении работают приборы на жидком топливе, которые снижают количество кислорода в воздухе.
- Не подключайте и не отключайте кондиционер от электрической сети, вынимая вилку из розетки, используйте кнопку ВКЛ/ВЫКЛ.
- Не засовывайте посторонние предметы в воздухозаборные решетки кондиционера. Это опасно, т.к. вентилятор вращается с высокой скоростью.
- Не позволяйте детям играть с кондиционером.
- Не охлаждайте и не нагревайте воздух в помещении очень сильно если в нем находятся дети или инвалиды.

## Назначение

Прибор предназначен для охлаждения, осушения и вентиляции воздуха в бытовых помещениях.

## Устройство кондиционера

### BWC-07 AC / BWC-09 AC\*

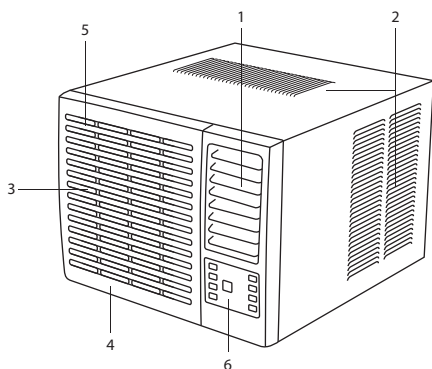

1. Решетка для выхода воздуха (в помещении);
2. Решетка воздухозаборника (на открытом воздухе);
3. Воздушный фильтр;
4. Передняя крышка;
5. Решетка воздухозаборника (в помещении);
6. Панель управления.

#### ПРИМЕЧАНИЕ

Все составляющие части оконного кондиционера собраны в едином корпусе. Отвод тепла производится через радиатор или отверстие во внешней части кондиционера. Оконный кондиционер монтируется в оконную раму или проём в стене.

Решетка воздухозаборника	Воздух из помещения забирается через эту секцию и проходит через воздушный фильтр, на котором задерживается пыль.
Решетка для выхода воздуха	Кондиционированный воздух выходит из кондиционера через воздуховыпускную решетку.
Пульт ДУ	С помощью беспроводного пульта ДУ, можно включать и выключать кондиционер, выбирать режим работы, регулировать температуру, скорость вращения вентилятора, устанавливать работу кондиционера по таймеру, регулировать угол наклона жалюзи.

## Управление кондиционером

### Панель управления BWC-07 AC / BWC-09 AC

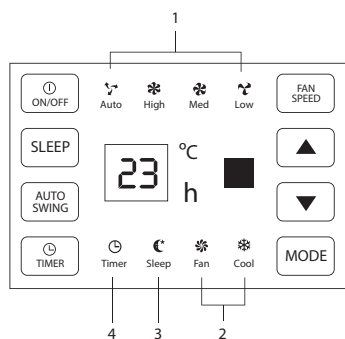

- 1 Индикаторы скорости воздушного потока:  
АВТОМАТИЧЕСКАЯ, ВЫСОКАЯ, СРЕДНЯЯ, НИЗКАЯ
- 2 Индикаторы режима работы:  
ОХЛАЖДЕНИЕ и ВЕНТИЛЯЦИЯ
- 3 Индикатор включения НОЧНОГО РЕЖИМА
- 4 Индикатор включения функции ТАЙМЕР

	Кнопка включения/выключения прибора. Каждый раз, когда вы нажимаете эту кнопку, кондиционер запускается, если он подключен к источнику питания или останавливается.
	Кнопка выбора режима работы. При каждом нажатии этой кнопки режим работы меняется в следующей последовательности: ОХЛАЖДЕНИЕ, ОСУШЕНИЕ, ВЕНТИЛЯЦИЯ, АВТОМАТИЧЕСКАЯ РАБОТА.
	Эта кнопка используется для установки температуры или настройки таймера в режиме TIMER (ТАЙМЕР). Если две кнопки нажимаются одновременно и удерживаются более трех секунд, на светодиодном дисплее температуры будет попеременно отображаться °C и °F. ПРИМЕЧАНИЕ. Диапазон настройки температур: от 61 °F (16 °C) до 88 °F (31 °C).
	Используется для последовательного выбора скорости вентилятора: АВТОМАТИЧЕСКАЯ, ВЫСОКАЯ, СРЕДНЯЯ и НИЗКАЯ.
	<ul style="list-style-type: none"> <li>Используется для установки или отмены таймера.</li> <li>Когда устройство работает, вы можете установить ТАЙМЕР ВЫКЛЮЧЕНИЯ. Когда устройство выключено, вы можете установить ТАЙМЕР ВКЛЮЧЕНИЯ. Диапазон настройки таймера составляет от 0 до 24 часов.</li> <li>Если установлен ТАЙМЕР ВЫКЛЮЧЕНИЯ, светодиодный индикатор таймера в течение 10 секунд отображает оставшееся время до выключения устройства, затем переходит в режим отображения установленной температуры. Если вы нажмете кнопку TIMER (ТАЙМЕР) в течение 10 секунд после установки таймера, ТАЙМЕР ВЫКЛЮЧЕНИЯ будет отменен.</li> <li>Если установлен ТАЙМЕР ВКЛЮЧЕНИЯ, светодиодный индикатор таймера отображает оставшееся время до включения устройства. Если вы хотите отменить ТАЙМЕР ВКЛЮЧЕНИЯ, нажмите кнопку TIMER (ТАЙМЕР).</li> </ul>
	Используется чтобы активировать функцию SLEEP (COH). В этом режиме прибор автоматически повышает температуру на 1 °C раз в час, затем, через 6 часов, прибор переходит в режим, установленный до перехода в режим сна.
	Кнопка включения и отключения функции автоматического распределения воздушного потока.

## Символы светодиодной индикации на панели управления\*

- Таймер.
  - Охлаждение.
  - Только вентилятор.
  - Сон.
  - Низкая скорость вентилятора.
  - Средняя скорость вентилятора.
  - Высокая скорость вентилятора.
  - Автоматическая скорость вентилятора.
  - Компрессор работает.
- Auto – Автоматический режим работы.

\* Внешний вид может отличаться от схематичных изображений в инструкции.

## Пульт дистанционного управления

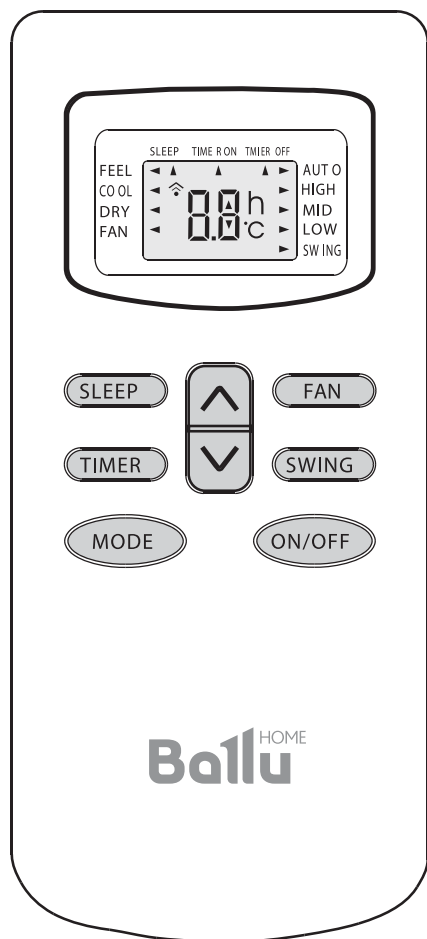

^ (ПОВЫШЕНИЕ ТЕМПЕРАТУРЫ)	Увеличивает температуру или время на 1 градус
∨ (СНИЖЕНИЕ ТЕМПЕРАТУРЫ)	Уменьшает температуру или время на 1 градус
ON/OFF (ВКЛ/ВЫКЛ)	Включение и выключение кондиционера.
FAN (ВЕНТИЛЯТОР)	Для выбора скорости вентилятора: автоматическая / низкая / средняя / высокая
TIMER (ТАЙМЕР)	Настроить автоматическое включение/выключение
SLEEP (СОН)	Используется чтобы активировать функцию SLEEP (СОН).
MODE (РЕЖИМ)	Выбор режима работы
SWING (УПРАВЛЕНИЕ ЖАЛЮЗИ)	Включить или отключить движение жалюзи.

### Функция Авторестарт

При сбое в подаче электропитания, после возобновления питания прибор запустится в прежнем режиме.

### ПРИМЕЧАНИЕ

Внешний вид и некоторые функции пульта дистанционного управления могут отличаться в зависимости от модели. Форма и расположение кнопок и индикаторов могут различаться в зависимости от модели, но их функции одинаковы.

### ПРИМЕЧАНИЕ

Устройство подтверждает правильный прием команды после каждого нажатия кнопки звуковым сигналом.

## Электротехнические характеристики

### ! ВНИМАНИЕ!

У кондиционера есть допустимое номинальное напряжение. Он должен иметь собственный предохранитель или автоматический выключатель, и никакие другие приборы или устройства не должны быть подключены через этот предохранитель или автоматический выключатель.

### ⚡ ОСТОРОЖНО!

Чтобы избежать травм, отключите питание устройства перед его установкой или обслуживанием.

1. Вся электрическая проводка должна соответствовать местным и национальным электротехническим стандартам и правилам и должна быть выполнена квалифицированным электриком. Если у вас появились какие-либо вопросы относительно следующих инструкций, обратитесь к квалифицированному электрику.
2. ПЕРЕД установкой и эксплуатацией устройства проверьте доступный источник питания и устраните любые проблемы с проводкой.
3. Для вашей безопасности и защиты. Это устройство заземляется через шнур питания при подключении к подходящей розетке. Если вы не уверены, правильно ли заземлена ваша розетка, обратитесь к квалифицированному электрику.
4. Табличка с техническими данными на устройстве содержит электрические и другие технические

параметры. Табличка с техническими данными находится на правой стороне устройства. Убедитесь, что вы используете правильный источник питания в соответствии с табличкой с техническими данными вашего кондиционера.

ТИПЫ РАЗЪЕМОВ И ПРЕДОХРАНИТЕЛЕЙ	
НОМИНАЛЬНОЕ НАПРЯЖЕНИЕ	250
АМПЕР	3,15

## Монтаж прибора

### ! ВНИМАНИЕ!

Перед установкой снимите все транспортировочные элементы.

### Расположение

- Выберите место расположения с учетом веса кондиционера, где также не будут возникать повышенный шум и вибрация во время его работы.
- Прямой солнечный свет может снижать эффективность охлаждения.
- Выберите место, где не будет препятствий для входа и выхода воздуха.

### ! ВНИМАНИЕ!

- Используемые крепежные элементы должны быть устойчивы к коррозии, особенно в случае, если кондиционер будет установлен недалеко от моря или горячего источника.
- Не устанавливайте кондиционер в местах, где возможна утечка горячего газа.
- Минимальное расстояние от устройства до горячих поверхностей — 100 мм.
- (Только для электрического обогрева)
- Диапазон внешнего статического давления, при котором было испытано устройство, составляет 0–5 Па.

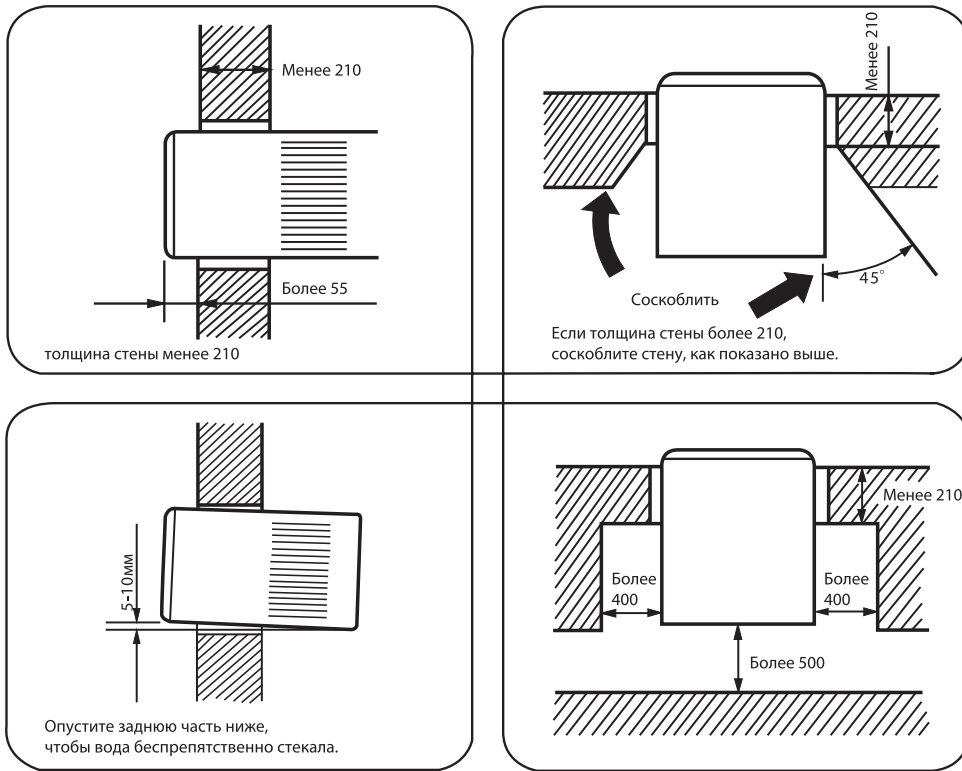

### Эксплуатация

- Проверьте емкость проводки и розетки. Розетку следует использовать исключительно для кондиционера. Не используйте ее с другими приборами.
- Заземлите кондиционер, чтобы избежать поражения электрическим током.
- Надежно подключите кондиционер к источнику питания.
- Используйте предохранитель, как показано ниже.



### ВНИМАНИЕ!

- Перед установкой выключите рабочий выключатель и отсоедините шнур питания.

- Это устройство не предназначено для использования людьми (включая детей) с ограниченными физическими, сенсорными или умственными способностями, а также с недостатком опыта и знаний, если они не находятся под наблюдением или не прошли инструктаж по использованию устройства со стороны лица, ответственного за их безопасность. Следите за детьми, чтобы они не играли с устройством.
- Устройство оснащено средствами отключения от сети питания с разделением контактов на всех полюсах, что обеспечивает полное отключение для категории перенапряжения III, и эти средства должны быть встроены в стационарную проводку в соответствии с правилами подключения.

### Порядок установки

1. Снимите переднюю панель.

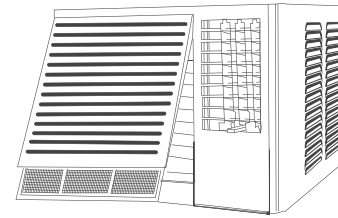

2. Снимите воздушный фильтр.

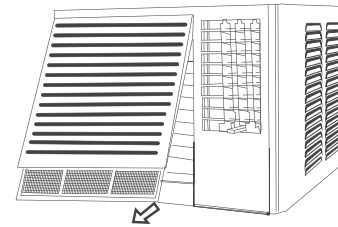

3. Выверните винт в нижней части передней панели.

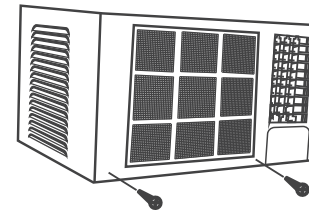

4. Откройте крышку панели.
5. Выверните винты, фиксирующие плату крепления шасси и корпус. У некоторых моделей есть еще два винта на задней стороне корпуса.

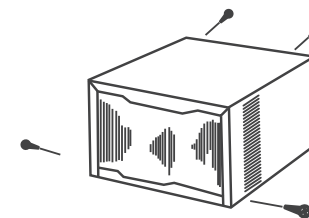

6. Возьмитесь за ручку на передней части корпуса и осторожно выдвиньте кондиционер из корпуса.

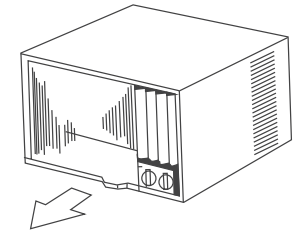

7. Вставьте соединительный элемент сливной трубки в отверстие на задней части шасси кондиционера.

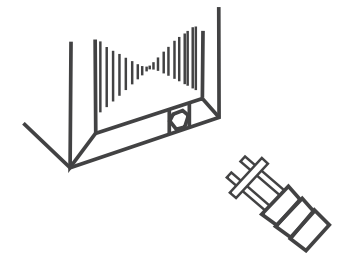

Чтобы удовлетворить различные требования к разным типам кондиционеров, вы можете выбрать два метода очистки конденсированной воды. Вы можете выбрать задний или нижний дренаж.

**Нижний дренажный канал:** дренажный поддон фиксируется четырьмя винтами, конусной гайкой блокируется заднее дренажное отверстие.

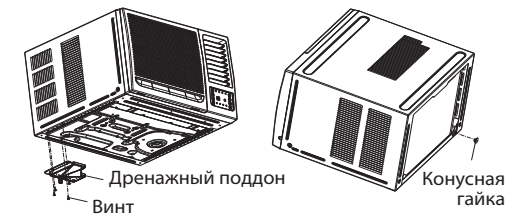

**Задний дренаж:** с помощью конусной гайки заблокируйте нижнее дренажное отверстие и подсоедините водоотводную трубку к заднему дренажному отверстию. Обратите внимание, что потребуется уплотнительное кольцо большего размера, чтобы предотвратить утечку воды.

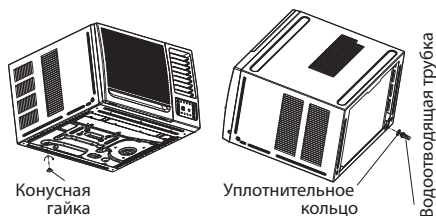

8. Закрепите корпус кондиционера на монтажной полке (не входит в комплект) с помощью винтов.

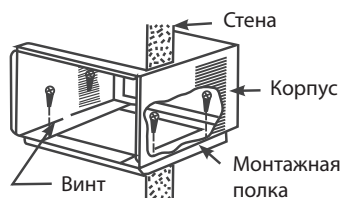

9. Осторожно задвиньте устройство обратно в корпус.

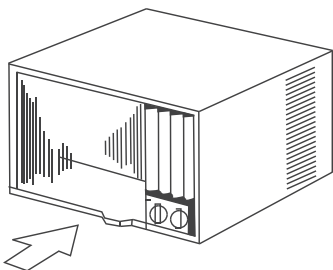

10. Установите на место удерживающий кронштейн, переднюю панель и крепежные винты
11. Верните на место воздушный фильтр.

## Уход и техническое обслуживание

### Воздушный фильтр

- Воздушный фильтр следует промывать не реже одного раза в месяц. Если воздушный фильтр остается заполненным пылью, поток воздуха уменьшится и охлаждающая способность кондиционера снизится.
- Фильтр находится за крышкой, извлекать его нужно с правой стороны.
- Промойте воздушный фильтр водой с моющим средством.
- Перед повторной установкой промойте его чистой водой и высушите.

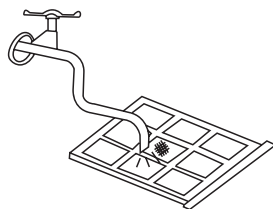

### ВНИМАНИЕ!

- Не используйте для мытья воздушного фильтра горячую воду с температурой выше 40 °С.
- Перед повторной установкой дайте фильтру полностью высохнуть в тени. Не подвергайте его воздействию прямых солнечных лучей.
- Не включайте кондиционер со снятым фильтром.
- Температура окружающей среды для работы в режиме охлаждения должна быть в интервале 18~43 °С.

### Передняя крышка и т. д.

- На передней крышке будет скапливаться грязь и пыль. Протирайте ее мягкой сухой тканью. Если крышка слишком загрязнилась, протрите ее мягкой тканью, смоченной теплой водой или мягким мылом, затем снова тщательно протрите мягкой сухой тканью.
- Никогда не используйте горячую воду с температурой выше 50 °С, бензин, кислоту, растворитель или щетку для удаления грязи, поскольку они могут повредить пластиковую поверхность и покрытие.

### Фильтр очистки воздуха

- Фильтр очистки воздуха прикреплен к воздушному фильтру. При промывке воздушного фильтра также промывайте фильтр очистки воздуха.

### Обслуживание после длительного простоя

- Включите вентилятор на низкую или высокую скорость на полдня, чтобы просушить внутреннюю часть устройства.
- Отключите питание и выньте вилку из розетки.
- После длительного простоя и перед началом повторного использования кондиционера очистите ребра КОНДЕНСАТОРА (сзади) и ИСПАРИТЕЛЯ (спереди) с помощью мягкой щетки или пылесоса.



### ВНИМАНИЕ!

Будьте осторожны, чтобы не повредить ребра во время чистки.

## Технические характеристики

Модель	BWC-07 AC	BWC-09 AC
Холодопроизводительность, BTU (BT)	7 000	9 000
Холодопроизводительность, Вт	2050	2 640
Хладагент	R410A/250g	R410A/320g
Электропитание, В~Гц	220-240 ~ 50	220-240 ~ 51
Номинальный ток (охлаждение/обогрев), А	3,9	6,1
Номинальная мощность (охлаждение), Вт	639	1027
Расход воздуха, м <sup>3</sup> /час	390	390
Уровень шума, дБА	49	49
Степень защиты	IPX4	IPX4
Класс электрозащиты	I	I
Рекомендуемая площадь помещения, м <sup>2</sup>	20	24
Класс энергоэффективности, (охлаждение)	A	A
Размеры прибора (Ш×Г×В), мм	470×535×355	470×535×355
Размеры в упаковке (Ш×Г×В), мм	553×566×425	553×566×425
Вес (нетто/брутто), кг	25/28	26/29

## Устранение неисправностей

В случае возникновения проблем с эксплуатацией или обнаружении неисправностей обратитесь к способам их устранения, указанным в таблице ниже.

В случае невозможности решения проблем указанными способами обратитесь в центр технического обслуживания.

Неисправность	Возможная причина	Устранение
Кондиционер не работает	<ol style="list-style-type: none"> <li>Нет электропитания.</li> <li>Перегорел предохранитель.</li> <li>Слишком высокое или слишком низкое напряжение в сети.</li> <li>Диск управления установлен в положение OFF (ВЫКЛ).</li> </ol>	<ol style="list-style-type: none"> <li>Восстановите электропитание</li> <li>Обратитесь в сервисный центр</li> <li>Обратитесь в Энергонадзор</li> <li>Нажмите кнопку ВКЛ</li> </ol>
Плохо охлаждает	<ol style="list-style-type: none"> <li>В воздушном фильтре пыль или грязь. См. инструкции для воздушного фильтра на странице 9.</li> <li>Солнечный свет падает прямо на устройство? Воздушный поток заблокирован с задней стороны.</li> <li>Есть ли зазор в 500 мм позади кондиционера.</li> <li>Возможно, двери или окна широко открыты, или в помещении есть другие источники тепла.</li> <li>Регулятор нельзя настроить на более низкую температуру. Поверните регулятор еще дальше по часовой стрелке.</li> <li>Вентиляционная заслонка открыта.</li> </ol>	

## Срок эксплуатации

Срок эксплуатации прибора составляет 10 лет при условии соблюдения соответствующих правил по установке и эксплуатации.

## Транспортировка и хранение

Прибор должен храниться в упаковке изготовителя в закрытом помещении при температуре от +4 до +40 °C и относительной влажности до 85% при температуре 25 °C.

Транспортирование и хранение прибора должно соответствовать указаниям манипуляционных знаков на упаковке.

## Утилизация прибора

По истечении срока службы прибор должен подвергаться утилизации в соответствии с нормами, правилами и способами, действующими в месте утилизации.

Не выбрасывайте прибор вместе с бытовыми отходами.

По истечении срока службы прибора, сдавайте его в пункт сбора для утилизации, если это предусмотрено нормами и правилами вашего региона. Это поможет избежать возможных последствий на окружающую среду и здоровье человека, а также будет способствовать повторному использованию компонентов изделия.

Информацию о том, где и как можно утилизировать прибор можно получить от местных органов власти.

## Комплектация

- Кондиционер оконный.
- Крепления для монтажа на стену.
- Пульт ДУ.
- Инструкция (руководство пользователя).
- Гарантийный талон (в инструкции).

Опционально:

- Соединительные межблочные провода.

## Дата изготовления

Дата изготовления указана на стикере на корпусе прибора, а также зашифрована в Code-128. Дата изготовления определяется следующим образом:

SN XXXXXXXX|XXXX|XXXXXX|XXXXXX|XXXXXX  
a

a – месяц и год производства.

## Гарантия

Гарантийный срок составляет 2 года.

Гарантийное обслуживание производится в соответствии с гарантийными обязательствами, перечисленными в гарантийном талоне.

\* Указанная гарантия на кондиционеры, требующие специального монтажа (кроме мобильных), действительна, если монтаж кондиционера выполнен одной из Авторизованной Монтажной Организацией, и 1 год в случае, если монтаж кондиционера проведен неуполномоченной организацией. Гарантийные обязательства на монтаж таких кондиционеров несет на себе монтажная организация.

## Сертификация продукции

**Товар сертифицирован на территории Таможенного союза.**

**Товар соответствует требованиям:**

ТР ТС 004/2011 «О безопасности низковольтного оборудования»,

ТР ТС 020/2011 «Электромагнитная совместимость технических средств»

## Изготовитель:

TCL Air Conditioner (ZhongShan) Co., Ltd.  
59 NANTOU WEST ROAD, NANTOU, ZHONGSHAN,  
GUANGDONG, 528427, P. R.CHINA.

ТиСиЭль Эйр Кондиционер (Зонгшан) Ко., ЛТД  
59, Нантоу Вэст роуд, Нантоу, Зонгшан, Гуандон,  
528427, Китай.

**Импортер в РФ и уполномоченная организация:**

ООО «Р-Климат»,

Россия, 119049, г. Москва, ул. Якиманка Б., д.35,  
стр.1, эт. 3, пом I, ком. 4

Тел./Факс: +7 (495) 777-19-67

E-mail: info@rusklimat.ru

**Сделано в Китае**



Приборы и аксессуары можно приобрести в фирменном интернет-магазине:

**www.ballu.ru**

или в торговых точках Вашего города.

**Протокол о приемке оборудования  
после проведения пусконаладочных работ**

г. \_\_\_\_\_ " \_\_\_\_\_ " \_\_\_\_\_ 20\_\_ г.

Для проведения пусконаладочных работ предъявлено следующее оборудование:

\_\_\_\_\_

смонтированное по адресу: \_\_\_\_\_

\_\_\_\_\_

Установлено, что:

1. Проект разработан \_\_\_\_\_  
(наименование проектной организации, номера чертежей и даты).

2. Монтажные работы выполнены \_\_\_\_\_  
(наименование монтажной организации)

Примечание - Паяные соединения медных труб:

- .....(место пайки); - .....(число паяк)

3. Дата начала монтажных работ \_\_\_\_\_  
(время, число, месяц и год)

4. Дата окончания монтажных работ \_\_\_\_\_  
(время, число, месяц и год)

Установлено, что бытовая система кондиционирования готова (не готова) к тестовому запуску

Ответственный \_\_\_\_\_  
ФИО монтажника /подпись/

Во время тестового запуска бытовая система кондиционирования проверена на всех режимах, предусмотренных заводом-изготовителем, и признана исправной. Устройства защиты срабатывают своевременно.

Пусконаладочные работы окончены.

\_\_\_\_\_

ФИО монтажника /подпись/

Работы принял. Претензий не имею

\_\_\_\_\_

ФИО заказчика /подпись/

**Протокол тестового запуска**

Тестовый запуск бытовой системы кондиционирования выполнен «\_\_» \_\_\_\_ 20\_\_ г. в \_\_\_\_\_. Во время тестового запуска определены основные параметры работы бытовой системы кондиционирования, представленные в таблице 1

**Таблица 1** - Параметры бытовой системы кондиционирования при тестовом запуске

№	Контролируемый параметр	Требуется	Фактическое значение
1	Рабочее напряжение, В	От 200 до 240	
2	Рабочий ток, А	Менее 110% от номинального значения	Охлаждение
			Нагрев
3	Перепад температуры воздуха на теплообменном аппарате испарительного блока, °С	Не менее 8	Охлаждение
			Нагрев
4	Перепад температуры воздуха на теплообменном аппарате компрессорно-конденсаторного блока, °С	От 5 до 12	Охлаждение
			Нагрев

Фактические значения параметров бытовой системы кондиционирования соответствуют (не соответствуют) требуемым значениям.

Во время тестового запуска бытовая система кондиционирования проверена на всех режимах, предусмотренных заводом-изготовителем, и признана исправной. Устройства защиты срабатывают своевременно.

Пусконаладочные работы окончены.

\_\_\_\_\_

ФИО монтажника /подпись/

Работы принял. Претензий не имею

\_\_\_\_\_

ФИО заказчика /подпись/



## Гарантийный талон

Настоящий документ не ограничивает определенные законом права потребителей, но дополняет и уточняет оговоренные законом обязательства, предполагающие соглашение сторон либо договор

Настоящий документ не ограничивает определенные законом права потребителей, но дополняет и уточняет оговоренные законом обязательства, предполагающие соглашение Сторон, либо договор.

### Поздравляем вас с приобретением техники отличного качества!

Убедительно просим вас во избежание недоразумений до установки/эксплуатации изделия внимательно изучить его инструкцию по эксплуатации.

В конструкцию, комплектацию или технологию изготовления изделия, с целью улучшения его технических характеристик, могут быть внесены изменения. Такие изменения вносятся без предварительного уведомления Покупателя и не влекут обязательств по изменению/улучшению ранее выпущенных изделий.

Дополнительную информацию по продукту вы можете получить у Продавца или по нашей информационной линии в г. Москве:

Тел.: **8 (800) 500-07-75**

**Режим работы с 10:00 до 19:00 (пн-пт)**

**По России звонок бесплатный**

E-mail: **service@ballu.ru**

Адрес в интернете: **www.ballu.ru**

### Внешний вид и комплектность изделия

Тщательно проверьте внешний вид изделия и его комплектность, все претензии по внешнему виду и комплектности предъявляйте Продавцу при покупке изделия. Гарантийное обслуживание купленного вами прибора осуществляется через Продавца, специализированные сервисные центры или монтажную организацию, проводившую установку прибора (если изделие нуждается в специальной установке, подключении или сборке).

По всем вопросам, связанным с техобслуживанием изделия, обращайтесь в специализированные сервисные центры. Подробная информация о сервисных центрах, уполномоченных осуществлять ремонт и техническое обслуживание изделия, находится на вышеуказанном сайте.

### Заполнение гарантийного талона

Внимательно ознакомьтесь с гарантийным талоном и проследите, чтобы он был правильно заполнен и имел штамп Продавца. При отсутствии штампа Продавца и даты продажи (либо кассового чека с датой продажи) гарантийный срок исчисляется с даты производства изделия.

Запрещается вносить в гарантийный талон какие-либо изменения, а также стирать или переписывать указанные в нём данные. Гарантийный талон должен содержать: наименование и модель изделия, его серийный номер, дата продажи, а также имеется подпись уполномоченного лица и штамп Продавца.

В случае неисправности прибора по вине изготовителя обязательство по устранению неисправности будет возложено на уполномоченную изготовителем организацию. В данном случае покупатель вправе обратиться к Продавцу.

Ответственность за неисправность прибора, возникшую по вине организации, проводившей установку (монтаж) прибора возлагается на монтажную организацию. В данном случае необходимо обратиться к организации, проводившей установку (монтаж) прибора.

Для установки (подключения) изделия (если оно нуждается в специальной установке, подключении или сборке) рекомендуем обращаться в специализированные сервисные центры, где можете воспользоваться услугами квалифицированных специалистов. Продавец, уполномоченная изготовителем организация, импортер и изготовитель не несут ответственности за недостатки изделия, возникшие из-за его неправильной установки (подключения).

### Область действия гарантии

Обслуживание в рамках предоставленной гарантии осуществляется только на территории РФ и распространяется на изделия, купленные на территории РФ.

Настоящая гарантия не дает права на возмещение и покрытие ущерба, произошедшего в результате переделки или регулировки изделия, без предварительного письменного согласия изготовителя, с целью приведения его в соответствие с национальными или местными техническими стандартами и нормами безопасности, действующими в любой другой стране, кроме РФ, где это изделие было первоначально продано.

### Настоящая гарантия распространяется на производственные или конструкционные дефекты изделия

Выполнение ремонтных работ и замена дефектных деталей изделия специалистами уполномоченного сервисного центра производятся в сервисном центре или непосредственно у Покупателя (по усмотрению сервисного центра). Гарантийный ремонт изделия выполняется в срок не более 45 дней. В случае если во время устранения недостатков товара станет очевидным, что они не будут устранены в определённый соглашением Сторон срок, Стороны могут заключить соглашение о новом сроке устранения недостатков товара.

Гарантийный срок на комплектующие изделия (детали, которые могут быть сняты с изделия без применения каких-либо инструментов, т. е. ящики, полки, решётки, корзины, насадки, щётки, трубки, шланги и др. подобные комплектующие) составляет 3 (три) месяца. Гарантийный срок на новые комплектующие, установленные на изделие при гарантийном или платном ремонте, либо приобретённые отдельно от изделия, составляет 3 (три) месяца со дня выдачи отремонтированного изделия Покупателю, либо продажи последнему этих комплектующих.

### Настоящая гарантия не распространяется на:

- периодическое обслуживание и сервисное обслуживание изделия (чистку, замену фильтров или устройств, выполняющих функции фильтров);
- любые адаптации и изменения изделия, в т. ч. с целью усовершенствования и расширения обычной сферы его применения, которая указана в Инструкции по эксплуатации изделия, без предварительного письменного согласия изготовителя;
- аксессуары, входящие в комплект поставки.

### Настоящая гарантия также не предоставляется в случаях, если недостаток в товаре возник в результате:

- использования изделия не по его прямому назначению, не в соответствии с его Инструкцией по эксплуатации, в том числе эксплуатации изделия с перегрузкой или совместно со вспомогательным оборудованием, не рекомендуемым Продавцом, уполномоченной изготовителем организацией, импортером, изготовителем;
- наличия на изделии механических повреждений (сколов, трещин и т. д.), воздействий на изделие чрезмерной силы, химически агрессивных веществ, высоких температур, повышенной влажности/запылённости, концентрированных паров, если что-либо из перечисленного стало причиной неисправности изделия;
- ремонта/наладки/инсталляции/адаптации/пуска изделия в эксплуатацию не уполномоченными на то организациями/лицами;
- неаккуратного обращения с устройством, ставшего причиной физических, либо косметических повреждений поверхности;
- если нарушены правила транспортировки/хранения/монтажа/эксплуатации;

- стихийных бедствий (пожар, наводнение и т. д.) и других причин, находящихся вне контроля Продавца, уполномоченной изготовителем организации, импортера, изготовителя и Покупателя, которые причинили вред изделию;
- неправильного подключения изделия к электрической или водопроводной сети, а также неисправностей (не соответствие рабочих параметров) электрической или водопроводной сети и прочих внешних сетей;
- дефектов, возникших вследствие попадания внутрь изделия посторонних предметов, жидкостей, кроме предусмотренных инструкцией по эксплуатации, насекомых и продуктов их жизнедеятельности и т. д.;
- необходимости замены ламп, фильтров, элементов питания, аккумуляторов, предохранителей, а также стеклянных/фарфоровых/матерчатых и перемещаемых вручную деталей и других дополнительных быстроизнашивающихся/сменных деталей изделия, которые имеют собственный ограниченный период работоспособности, в связи с их естественным износом;
- дефектов системы, в которой изделие использовалось как элемент этой системы.

### Особые условия гарантийного обслуживания кондиционеров

Настоящая гарантия не распространяется на недостатки работы изделия в случае, если Покупатель по своей инициативе (без учета соответствующей информации Продавца) выбрал и купил кондиционер надлежащего качества, но по своим техническим характеристикам не предназначенный для помещения, в котором он был впоследствии установлен Покупателем.

#### Уважаемый Покупатель!

Напоминаем, что неквалифицированный монтаж кондиционеров может привести к его неправильной работе и, как следствие, к выходу изделия из строя. Монтаж данного оборудования должен производиться согласно документу СТО НОСТРОЙ 2.23.-2011 о «Монтаже и пусконаладке испарительных компрессорно-конденсаторных блоков бытовых систем кондиционирования в зданиях и сооружениях» с обязательным проведением пуско-наладочных работ и обязательным заполнением протокола о приемке оборудования после проведения пусконаладочных работ.

В случае возникновения в кондиционерах недостатков в результате нарушения порядка их установки гарантия не распространяется. Гарантию на монтажные работы и связанные с ними недостатки в работе изделия несет монтажная организация.

### Особые условия эксплуатации кондиционеров

Настоящая гарантия не предоставляется, когда по требованию/желанию Покупателя в нарушение действующих в РФ требований СНиПов, стандартов и иной технической документации: был неправильно подобран и куплен кондиционер (-ы) для конкретного помещения; были неправильно смонтирован(-ы) (установлен(-ы)) блок(-и) купленного Покупателем кондиционера. Также обращаем внимание Покупателя на то, что в соот-

ветствии с Жилищным Кодексом РФ Покупатель обязан согласовать монтаж купленного кондиционера(-ов) с эксплуатирующей организацией и компетентными органами исполнительной власти субъекта Российской Федерации. Продавец, Уполномоченная изготовителем организация, Импортёр, Изготовитель снимают с себя всякую ответственность за любые неблагоприятные последствия, связанные с использованием купленного кондиционера(-ов) без утвержденного плана монтажа и разрешения вышеуказанных организаций.

#### Памятка по уходу за кондиционером:

1. раз в 2 недели (при интенсивной эксплуатации чаще), контролируйте чистоту воздушных фильтров во внутреннем блоке (см. инструкцию по эксплуатации). Защитные свойства этих фильтров основаны на электростатическом эффекте, поэтому даже при незначительном загрязнении фильтр перестает выполнять свои функции;
2. один раз в год необходимо проводить профилактические работы, включающие в себя очистку от пыли и грязи теплообменников внутреннего и внешнего блоков, проверку давления в системе, диагностику всех электронных компонентов кондиционера, чистку дренажной системы. Данная процедура предотвратит появление неисправностей и обеспечит надежную работу вашего кондиционера;
3. раз в год (лучше весной), при необходимости, следует вычистить теплообменник наружного блока и проверить работу кондиционера на всех режимах. Это обеспечит надежную работу вашего кондиционера;
4. необходимо учесть, что эксплуатация кондиционера в зимних условиях имеет ряд особенностей. При крайне низких температурах: от -10 °C и ниже для кондиционеров не инверторного типа и от -15 °C и ниже для кондиционеров инверторного типа рекомендуется использовать кондиционер только в режиме вентиляции. Запуск кондиционера для работы в режимах охлаждения или обогрева может привести к сбоям в работе кондиционера и поломке компрессора. Если на улице отрицательная температура, а конденсат (вода из внутреннего блока) выводится на улицу, то возможно замерзание воды в дренажной системе и, как следствие, конденсат будет вытекать из поддона внутреннего блока в помещение.

Покупатель предупреждён о том, что если товар отнесен к категории товаров, предусмотренных «Перечнем непродовольственных товаров надлежащего качества, не подлежащих возврату или обмену на аналогичный товар другого размера, формы, габарита, фасона, расцветки или комплектации» Пост. Правительства РФ № 55 от 19.01.1998 он не вправе требовать обмена купленного изделия в порядке ст. 25 Закона «О защите прав потребителей» и ст. 502 ГК РФ. С момента подписания Покупателем Гарантийного талона считается, что:

- вся необходимая информация о купленном изделии и его потребительских свойствах предоставлена Покупателю в полном объёме, в соответствии со ст. 10 Закона «О защите прав потребителей»;

- покупатель получил Инструкцию по эксплуатации купленного изделия на русском языке и \_\_\_\_\_;
- покупатель ознакомлен и согласен с условиями гарантийного обслуживания/особенностями эксплуатации купленного изделия;
- покупатель претензий к внешнему виду/комплектности купленного изделия не имеет.

Отметить здесь, если работа изделия проверялась в присутствии Покупателя.

Подпись Покупателя: .....

Дата: .....

Заполняется продавцом

**Ballu** HOME®

#### ГАРАНТИЙНЫЙ ТАЛОН сохраняется у клиента

Модель \_\_\_\_\_

Серийный номер \_\_\_\_\_

Дата продажи \_\_\_\_\_

Название продавца \_\_\_\_\_

Адрес продавца \_\_\_\_\_

Телефон продавца \_\_\_\_\_

Подпись продавца \_\_\_\_\_

Печать продавца

Изымается мастером при обслуживании

**Ballu** HOME®

#### УНИВЕРСАЛЬНЫЙ ОТРЫВНОЙ ТАЛОН на гарантийное обслуживание

Модель \_\_\_\_\_

Серийный номер \_\_\_\_\_

Дата продажи \_\_\_\_\_

Дата приема в ремонт \_\_\_\_\_

№ заказа-наряда \_\_\_\_\_

Проявление дефекта \_\_\_\_\_

Ф.И.О. клиента \_\_\_\_\_

Адрес клиента \_\_\_\_\_

Телефон клиента \_\_\_\_\_

Дата ремонта \_\_\_\_\_

Подпись мастера \_\_\_\_\_

Заполняется установщиком

**Ballu** HOME®

#### ГАРАНТИЙНЫЙ ТАЛОН сохраняется у клиента

Модель \_\_\_\_\_

Серийный номер \_\_\_\_\_

Дата продажи \_\_\_\_\_

Название установщика \_\_\_\_\_

Адрес установщика \_\_\_\_\_

Телефон установщика \_\_\_\_\_

Подпись установщика \_\_\_\_\_

Печать установщика

Изымается мастером при обслуживании

**Ballu** HOME®

#### УНИВЕРСАЛЬНЫЙ ОТРЫВНОЙ ТАЛОН на гарантийное обслуживание

Модель \_\_\_\_\_

Серийный номер \_\_\_\_\_

Дата продажи \_\_\_\_\_

Дата приема в ремонт \_\_\_\_\_

№ заказа-наряда \_\_\_\_\_

Проявление дефекта \_\_\_\_\_

Ф.И.О. клиента \_\_\_\_\_

Адрес клиента \_\_\_\_\_

Телефон клиента \_\_\_\_\_

Дата ремонта \_\_\_\_\_

Подпись мастера \_\_\_\_\_



2022/1

Приборы и аксессуары можно приобрести  
в фирменном интернет-магазине: [www.ballu.ru](http://www.ballu.ru)  
или в торговых точках Вашего города.